

Linijka służy do pomiaru długości, jest podzielona na centymetry.

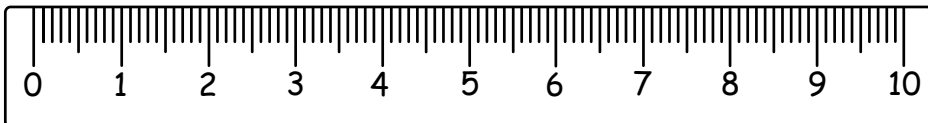

linijka: 10 cm

Odległość pomiędzy liczbami na linijce to 1 centymetr, skrót: cm

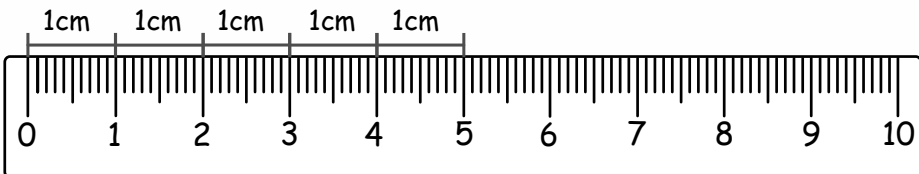

1 centymetr = 1 cm

Kreseczki pomiędzy poszczególnymi liczbami na linijce to milimetry, skrót: mm

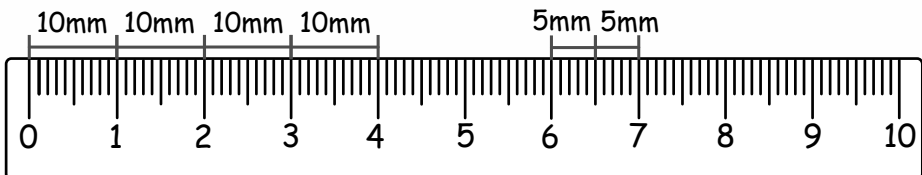

1 centymetr = 10 milimetrów
1 cm = 10 mm

- 1 cm = 10 mm
- 2 cm = 20 mm
- 3 cm = 30 mm
- 4 cm = 40 mm

10 cm = 100 mm

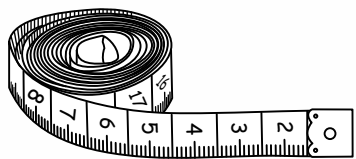

metr krawiecki: 150cm

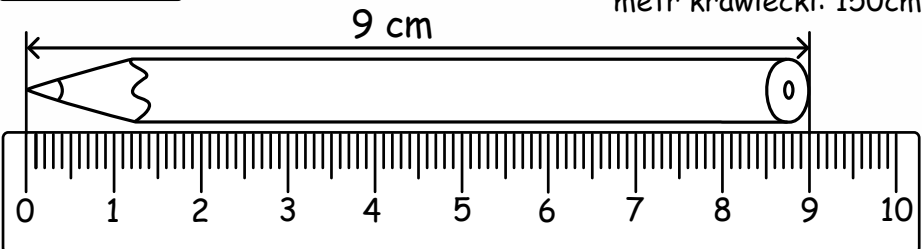

1 cm = 10 mm 1 cm = 10 mm 1 cm = 10 mm

1 centymetr = 10 milimetrów
1 cm = 10 mm

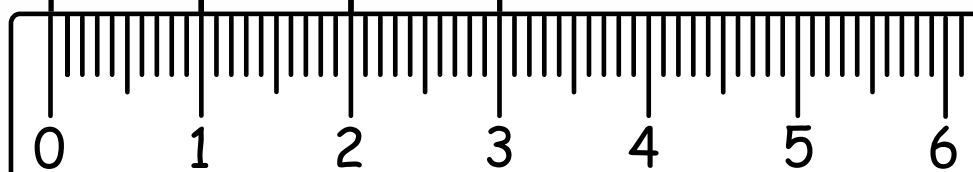

Uzupełnij:

1 cm = mm

10 mm = cm

Napisz skróty:

centymetr =

milimetr =

Zmierz długość gumki do mazania i zapisz:

Zmierz długość ołówka i zapisz:

Odczytaj i wpisz długość:

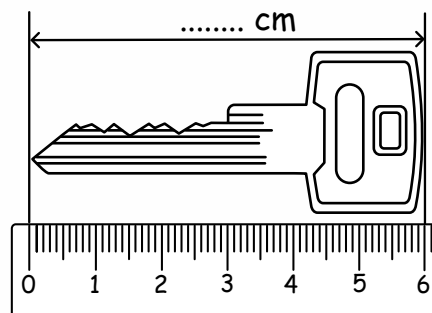

Odczytaj i wpisz długość:

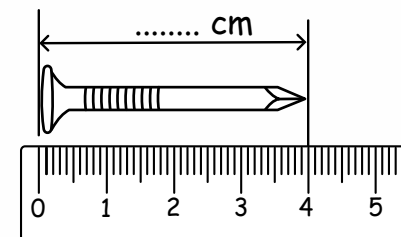

Odczytaj i wpisz długość: cm mm

